







Codice PBSACT15

Pannello a forma di rettangolo ACTION - 15

STRUTTURA

-  **MATERIALE:** profilo di alluminio 30 mm
-  **PESO:** 4,5 kg
-  **COLORE PROFILI :** grigio satinato
-  **UTILIZZO:** INDOOR
-  **h ALTEZZA:** 2500 mm / 3000 mm
-   **PROFILI con etichettatura numerata**

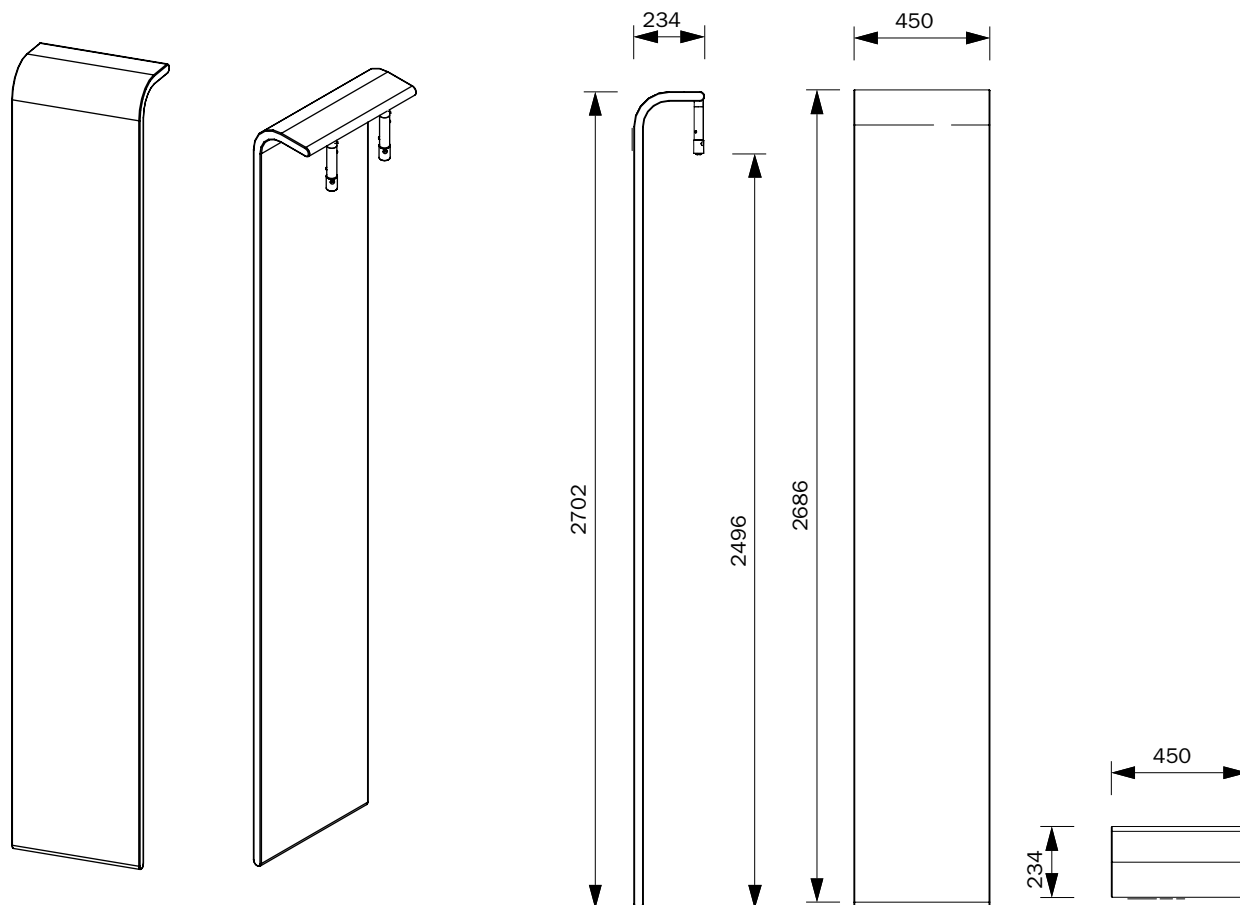

**MODULO 15 PANNELLO ACTION.**

I moduli pareti "ACTION" sono realizzati con profili di alluminio a sezione circolare diametro 30 mm. Sono compatibili con i pannelli VCT. Puoi scegliere il pannello VCT della misura che preferisci e sovrapporre il modulo ACTION per creare uno stand o pannello per fiere ed eventi dall'effetto innovativo ed accattivante. Il modello rettangolo 15 può essere stampato fronte e retro. Grafica intercambiabile. Disponibile in due misure con altezza 2500 mm o con altezza 3000 mm.

**UTILIZZABILE CON I PANNELLI STAND VCT.**

E' possibile sovrapporre il modulo "ACTION" sul fronte dei pannelli pareti "VCT", per creare stand per un effetto dal design unco ed innovativo,

Codice	dimensioni (mm)	peso kg	descrizione	materiale
PBSACT15	450L x 234P x 2702 H mm	4,5	parete stand modulo ACTION 15	profilo in alluminio a sezione circolare diametro 30 mm